

# Умные решения для деревообработки

(Ноябрь 2023)

**BESSEY**

Просто лучше.



## Струбцины из ковкого чугуна

# Оригинал всегда лучше



- Зажимное усилие до 6000 Н
- Высококачественная двухкомпонентная рукоятка из пластмассы
- Опорные пластины заменяются без инструмента (глубина вылета более 80 мм)
- С защитными накладками на зажимной поверхности
- Стабильная рифлёная направляющая с полым профилем
- Защита от проскальзывания BESSEY (глубина вылета более 80 мм)



[YouTube ▶](#)

### Фирменная струбцина TG BESSEY из ковкого чугуна с двухкомпонентной рукояткой из пластика

Артикул	Ширина зажима	Выступ	Рейка	кг	шт	V1
	мм					
TG10-2K	100	50	15 x 5	0,26	10	
TG12-2K	120	60	20 x 5	0,42	10	
TG16-2K	160	80	25 x 6	0,66	10	
TG20B8-2K	200	80	25 x 6	0,77	10	
TG25B8-2K	250	80	25 x 6	0,82	10	
TG30B8-2K	300	80	25 x 6	0,87	10	
TG40B8-2K	400	80	25 x 6	0,97	10	
TG20-2K	200	100	27 x 7	1,06	10	
TG25S10-2K	250	100	27 x 7	1,15	10	
TG30S10-2K	300	100	27 x 7	1,18	10	
TG40S10-2K	400	100	27 x 7	1,33	10	
TG50S10-2K	500	100	27 x 7	1,46	10	
TG25-2K	250	120	29 x 9	1,54	10	
TG30S12-2K	300	120	29 x 9	1,63	10	
TG40S12-2K	400	120	29 x 9	1,78	10	
TG50S12-2K	500	120	29 x 9	1,98	10	
TG60S12-2K	600	120	29 x 9	2,13	5	
TG80S12-2K	800	120	29 x 9	2,46	5	
TG100S12-2K	1000	120	29 x 9	2,83	5	
TG30-2K	300	140	32 x 10	2,20	10	
TG40S14-2K	400	140	32 x 10	2,41	5	
TG50S14-2K	500	140	32 x 10	2,62	5	
TG60S14-2K	600	140	32 x 10	2,85	5	
TG80S14-2K	800	140	32 x 10	3,29	5	
TG100S14-2K	1000	140	32 x 10	3,71	5	
TG40-2K	400	175	32 x 10	2,70	5	
TG50S17-2K	500	175	32 x 10	2,90	1	
TG60S17-2K	600	175	32 x 10	3,16	1	
TG80S17-2K	800	175	32 x 10	3,50	1	
TG100S17-2K	1000	175	32 x 10	4,00	1	

- Зажимное усилие до 7000 Н
  - Усиленная конструкция для больших зажимных усилий и длинных деталей
  - Высококачественная двухкомпонентная рукоятка из пластика
  - Опорные пластины можно менять вручную, без использования инструментов
  - Стабильная рифлёная направляющая с полым профилем
- 2 ■ Защита от проскальзывания BESSEY



### Струбцина из ковкого чугуна TGK с двухкомпонентной рукояткой из пластика

[YouTube ▶](#)

Артикул	Ширина зажима	Выступ	Рейка	кг	шт	V1
	мм					
TGK40-2K	400	120	35 x 11	2,52	5	
TGK50-2K	500	120	35 x 11	2,70	5	
TGK60-2K	600	120	35 x 11	3,00	5	
TGK80-2K	800	120	35 x 11	3,53	5	
TGK100-2K	1000	120	35 x 11	4,00	5	
TGK125-2K	1250	120	35 x 11	4,48	1	
TGK150-2K	1500	120	35 x 11	5,31	1	
TGK200-2K	2000	120	35 x 11	6,66	1	
TGK250-2K	2500	120	35 x 11	7,93	1	
TGK300-2K	3000	120	35 x 11	9,20	1	

Струбцины из ковкого чугуна

# Ассортиментная программа



Просто лучше.



**Защита от проскальзывания, стабильная профилированная направляющая –  
зажимное усилие до 6000 Н**

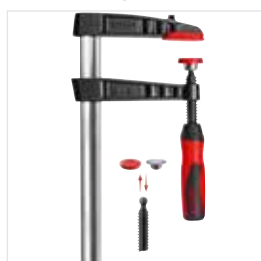

Струбцина из ковкого чугуна с двухкомпонентной рукояткой из пластика TG-2K

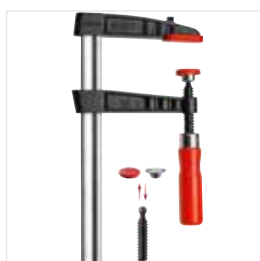

Струбцина из ковкого чугуна с надежной деревянной ручкой TG



Струбцина из ковкого чугуна с T-образной ручкой TG-K

**Стабильная профилированная направляющая –  
зажимное усилие до 5500 Н**

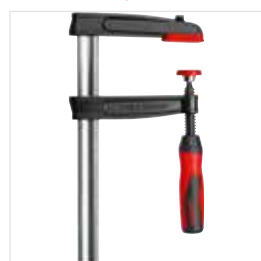

Струбцина из ковкого чугуна с двухкомпонентной рукояткой из пластика TPN-BE-2K



Струбцина из ковкого чугуна с надежной деревянной ручкой TPN-BE

**Защита от проскальзывания, стабильная профилированная направляющая –  
зажимное усилие до 7000 Н**

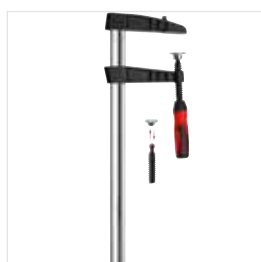

Струбцина из ковкого чугуна с двухкомпонентной рукояткой из пластика TGK-2K

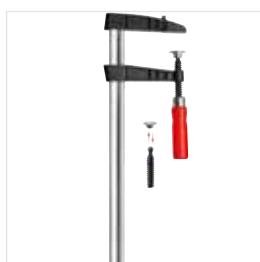

Струбцина из ковкого чугуна с надежной деревянной ручкой TGK



Струбцина из ковкого чугуна с T-образной ручкой TGK-K

**Стабильная профилированная направляющая –  
зажимное усилие до 6500 Н**

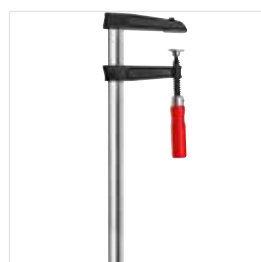

Струбцина из ковкого чугуна с надежной деревянной ручкой TKPN-BE



Подробная информация  
о программе струбцин  
из ковкого чугуна на  
<https://www.bessey.de/ru-ru>

**Цельнометаллический профиль –  
зажимное усилие до 5500 Н**



Струбцина из ковкого чугуна с надежной деревянной ручкой TGRC



Струбцина из ковкого чугуна с надежной деревянной ручкой TGKR

**Промышленное исполнение, цельнометаллический  
профиль – зажимное усилие до 7000 Н**



Струбцина для глубокого зажима с надежной деревянной ручкой TGNT



Струбцина для глубокого зажима с T-образной ручкой TGNT-K

## Цельнометаллические струбцины

# Качество цельнометаллических струбцин BESSEY вне конкуренции



- Благодаря оптимизированному профилю направляющей, зажимное усилие за оборот винта возросло на 20%
- Высочайшая надёжность за счёт линейной передачи усилий на подвижной скобе
- Зажимное усилие до 6000 Н
- Подвижная и фиксированная скобы из улучшенной стали для амортизирующей и эластичной фиксации
- Высококачественная двухкомпонентная рукоятка из пластмассы
- Заменяемая без инструментов опорная пластина (глубина вылета более 80 мм)



[YouTube ▶](#)

### Фирменная цельнометаллическая струбцина BESSEY GZ с двухкомпонентной рукояткой из пластика

Артикул	Ширина зажима	Выступ	Рейка	Кг	шт	V2
	мм					
GZ10-2K	100	60	15 x 6	0,31	10	
GZ12-2K	120	60	15 x 6	0,32	10	
GZ16-2K	160	80	17,5 x 6,8	0,57	10	
GZ40-8-2K	400	80	17,5 x 6,8	0,76	10	
GZ20-2K	200	100	22 x 8,5	1,01	10	
GZ25-2K	250	120	24,5 x 9,5	1,38	10	
GZ30-12-2K	300	120	24,5 x 9,5	1,46	10	
GZ40-12-2K	400	120	24,5 x 9,5	1,62	10	
GZ50-12-2K	500	120	24,5 x 9,5	1,78	10	
GZ60-12-2K	600	120	24,5 x 9,5	1,95	5	
GZ80-12-2K	800	120	24,5 x 9,5	2,20	5	
GZ100-12-2K	1000	120	24,5 x 9,5	2,45	5	
GZ30-2K	300	140	28 x 11	1,98	10	
GZ40-2K	400	120	28 x 11	2,12	10	
GZ50-2K	500	120	28 x 11	2,30	5	
GZ60-2K	600	120	28 x 11	2,49	5	
GZ80-2K	800	120	28 x 11	2,36	5	
GZ100-2K	1000	120	28 x 11	3,25	5	
GZ125-2K	1250	120	28 x 11	3,79	1	

- Большие скрытые резервы благодаря оптимизированному профилю штанги, равномерно распределяющей зажимное усилие, особенно при использовании струбцины на полную ширину
- Ослабляющий рычаг с защитой против соскальзывания
- Особо устойчивый к износу эксцентрик из спеченной порошковой стали, малые значения трения благодаря повышенной поверхностной твердости
- Быстро – в 5 раз быстрее обычных струбцин
- Надежно – устойчива к вибрации
- Мощно – зажимное усилие до 8500 Н



### Рычажная струбцина GH

Артикул	Ширина зажима	Выступ	Рейка	Кг	шт	V2
	мм					
GH12	120	60	15 x 6	0,49	10	
GH16	160	80	17,5 x 6,8	0,64	10	
GH20-8	200	80	17,5 x 6,8	0,68	10	
GH20	200	100	22 x 8,5	1,11	10	
GH25	250	120	24,5 x 9,5	1,44	10	
GH30-12	300	120	24,5 x 9,5	1,51	10	
GH40-12	400	120	24,5 x 9,5	1,67	10	
GH30	300	140	28 x 11	2,22	10	
GH40	400	120	28 x 11	2,39	10	
GH50	500	120	28 x 11	2,61	5	
GH60	600	120	28 x 11	2,78	5	
GH80	800	120	28 x 11	3,14	5	
GH100	1000	120	28 x 11	3,57	5	

# Цельнометаллические струбцины

## Ассортиментная программа



Просто лучше.



**Оптимизированный профиль направляющей –  
зажимное усилие до 6000 Н**



Цельнометаллическая струбцина  
с двухкомпонентной рукояткой из  
пластика GZ-2K



Цельнометаллическая струбцина  
с традиционной деревянной ручкой  
GZ



Цельнометаллическая струбцина  
с Т-образной рукояткой GZ-K



Цельнометаллическая струбцина  
со складной рукояткой GZ-KG

**Новинка**



Подробная информация  
о программе стальных  
струбцин на  
<https://www.bessey.de/ru-ru>

**YouTube** ▶

**Надежный испытанный профиль –  
зажимное усилие до 5000 Н**



Цельнометаллическая струбцина  
с традиционной деревянной  
рукояткой classiX GS



Цельнометаллическая струбцина  
с Т-образной рукояткой classiX  
GS-K

**Запатентованный изгиб OMEGA –  
зажимное усилие до 5000 Н**



Струбцина OMEGA  
двухкомпонентной рукояткой  
из пластика GMZ-2K



Струбцина OMEGA  
с Т-образной рукояткой GMZ-K

**Быстро, безопасно, крепко –  
зажимное усилие до 9500 Н**

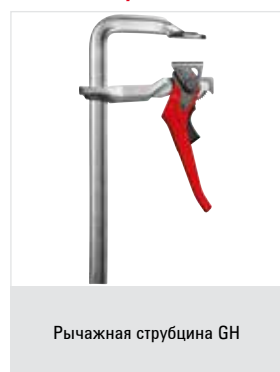

Рычажная струбцина GH



Рычажная струбцина SGHS

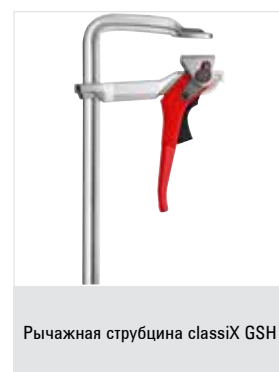

Рычажная струбцина classiX GSH

## Корпусные струбцины

# Для зажима и распора деталей с большой поверхностью

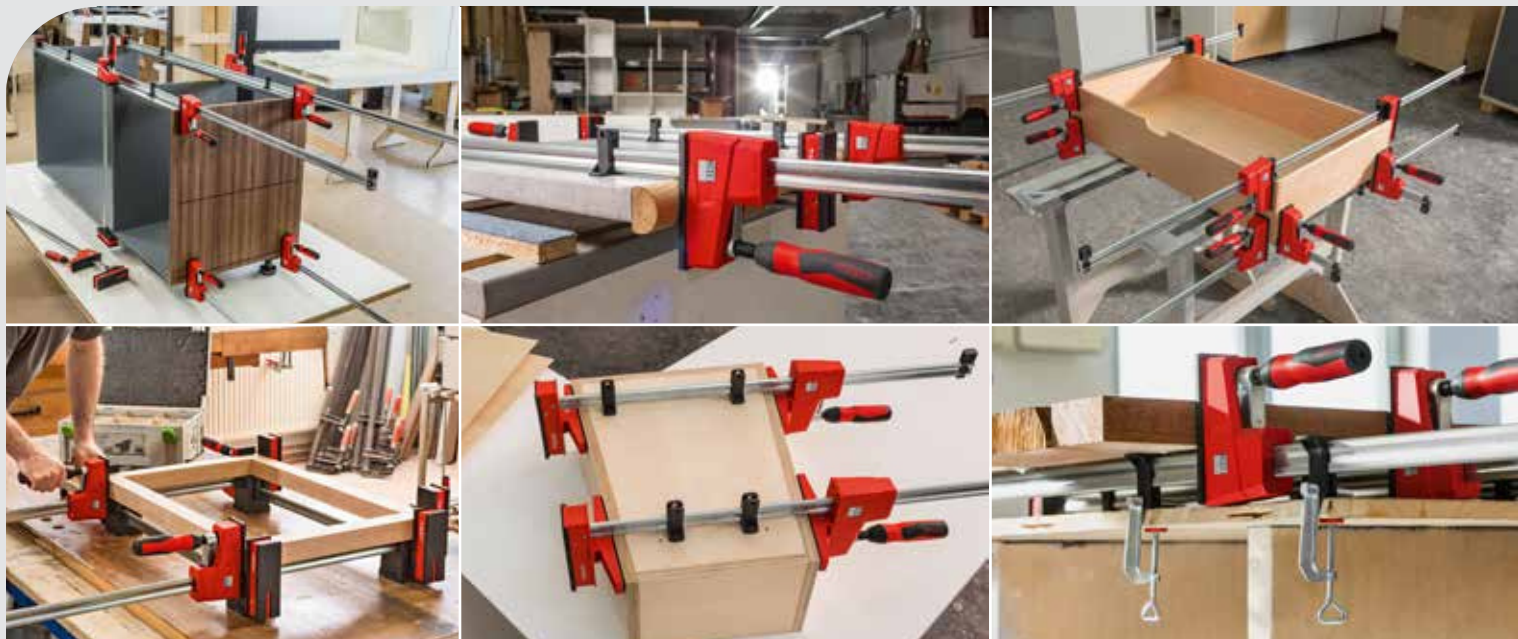

### Точно и бережно

Детали с чувствительными поверхностями зажимаются либо распираются строго параллельно друг к другу как фронтальным, так и боковым прижимом относительно шины. Точный прижим даже с учётом углов и кантов с уступами, а также на острых и округлых поверхностях:

- за счет значительно увеличенных прижимных поверхностей, располагающихся под прямым углом к шине
- за счет трёх съёмных защитных колпаков, отталкивающих клей и устойчивых к лакам и жирорастворяющим средствам
- за счет накладок, которые препятствуют прямому контакту детали со штангой



### Мощно и надежно

Они надежно фиксируют с усилием до 8000 Н:

- за счет пластикового корпуса, усиленного металлическими деталями
- за счет оптимизированной подвижной скобы с двойной защитой от соскальзывания: она надежно сохраняет установленное зажимное усилие, а в незафиксированном положении предотвращается случайное соскальзывание подвижной скобы

### Универсально и продумано

Струбцины можно применять в самых разных областях:

- благодаря тщательно продуманным принадлежностям: адаптера с поворачивающимися губками, набора рамочных прижимов, удлинителя струбцины и зажима для стола
- благодаря эргономичной двухкомпонентной пластиковой рукоятке с внутренним шестигранником осуществляется комфортный прижим (макс. момент затяжки — 17 Н·м)
- благодаря плавно регулируемой головке Vario KREV оптимально распределяется усилие струбцины по центру детали

# REVOLUTION



**Корпусная струбина REVO KRE и Vario Корпусная струбина REVO KREV**

Артикул	< a >	< b >	< e >	< x >	⚖	📦	V3
	мм	мм	мм	мм	кг	шт	
KRE30-2K	300	95	255-390	29 x 9	2,15	2	
KRE60-2K	600	95	255-730	29 x 9	2,76	2	
KRE80-2K	800	95	255-930	29 x 9	3,10	2	
KRE100-2K	1000	95	255-1130	29 x 9	3,45	2	
KRE125-2K	1250	95	255-1355	29 x 9	3,87	2	
KRE150-2K	1500	95	255-1610	29 x 9	4,28	2	
KRE200-2K	2000	95	255-2080	29 x 9	5,09	2	
KRE250-2K	2500	95	255-2580	29 x 9	6,05	2	
KREV100-2K	1000	95	260-1130	29 x 9	3,77	2	
KREV150-2K	1500	95	260-1610	29 x 9	4,25	2	
KREV200-2K	2000	95	260-2080	29 x 9	5,30	2	
KREV250-2K	2500	95	260-2580	29 x 9	6,30	2	

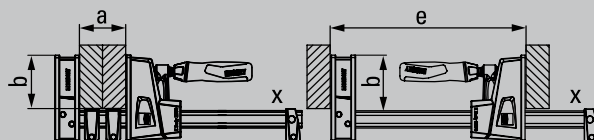

[YouTube ▶](#)

**Принадлежности**

Артикул	подходит для	⚖	📦	V3
		кг	шт	
<b>Переставляемая верхняя часть KRE-VO</b>				
KRE-VO	KRE / KREV / KR / KRV	0,59	12	
<b>Адаптер для корпусной струбины KR-AS, поворачивающийся (Содержание: 2 шт./пакет)</b>				
KR-AS	KRE / KREV / KR / KRV	0,18	12	▶
<b>Набор рамочных прижимов KP (Содержание: 4 соединителя направляющей и 4 переходника)</b>				
KP	KRE / KREV / KR / KRV	0,55	12	▶
<b>Удлинитель корпусных струбин KBX</b>				
KBX20	KRE / KREV / KR / KRV	0,75	12	▶
<b>Зажим для стола ТК6</b>				
TK6	KRE / KREV / KR / KRV	0,10	50	▶

- Зажимное усилие до 8000 Н
- Большие параллельные зажимные поверхности с тремя съемными защитными колпачками
- Усиленный металлом пластиковый корпус и оптимизированная подвижная скоба с двойной защитой от проскальзывания для большей мощности и надежности — сохраняется установленное зажимное усилие, а подвижная скоба в свободном состоянии защищена от непреднамеренного соскальзывания
- Переоборудование на распор без помощи инструментов
- Комфортный зажим осуществляется благодаря двухкомпонентной рукоятке из высококачественного двухкомпонентного пластика с внутренним шестигранником (макс. момент затяжки — 17 Н·м)
- Головка KREV с плавно регулируемой и фиксируемой верхней скобой для оптимального размещения на детали

**KRE-VO:**

- Бесступенчато регулируемая, фиксируемая верхняя часть KRE-VO подходит для всех корпусных струбин BESSEY K-типа REVO KRE / KREV и KR / KRV

**KR-AS:**

- Адаптер с поворачивающимися прижимными губками с диапазоном поворота от -15° до +15°
- Прижим косых и параллельных поверхностей

**KP:**

- Переменные рамочные прижимы (от 30 см до 250 см) с четырьмя углами 90°
- Прижим с 2-мя вставленными в каждый уголок струбинами с индивидуальной регулировкой
- Небольшой вес / простой монтаж

**KBX20:**

- Простое соединение струбин удлинителем из прочного алюминия с целью увеличения ширины захвата

**TK6:**

- Специально для бытовых устройств и приборов
- Специальное приспособление для угловых зажимов WS 3 / WS 6, винтового зажима S 10 и корпусной струбины REVO KRE / KREV и KR / KRV

## Струбцины для работы одной рукой

# Предназначены для зажима и распиравания одной рукой



- Зажимное усилие до 3500 Н
- Просто и быстро зафиксировать и зажать одной рукой
- С защитными накладками на зажимной поверхности

**3.500 N**  
**350 kg**  
**770 lbs**



### Струбцина для работы одной рукой ENZ с двухкомпонентной рукояткой из пластика

Артикул	Ширина зажима	Выступ	Рейка	⚖️	📦	V2
	мм	мм	мм	кг	шт	
ENZ30-2K	300	100	19,5 x 9,5	1,25	6	
ENZ60-2K	600	100	19,5 x 9,5	1,67	6	

- Зажимное усилие до 2000 Н
- Переставляется для распора без инструмента благодаря хорошо продуманному механизму в верхней части
- Эргономичная рукоятка из 2-компонентной пластмассы, расположенная за штангой
- Работа одной рукой без больших усилий

**2.000 N**  
**200 kg**  
**445 lbs**



### Струбцина для работы одной рукой EZS

Артикул	Ширина зажима	Выступ	Ширина распора e	Рейка	⚖️	📦	V3
	мм	мм	мм	мм	кг	шт	
EZS15-8	150	80	170-360	19 x 6	0,72	6	
EZS30-8	300	80	170-510	19 x 6	0,83	6	
EZS45-8	450	80	170-660	19 x 6	0,93	6	
EZS60-8	600	80	170-810	19 x 6	1,04	6	
EZS90-8	900	80	170-1110	19 x 6	1,26	6	

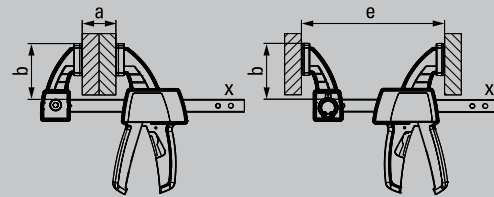

- Зажимное усилие до 1200 Н
- Переключение из режима зажима в режим распора вместо переоборудования
- Рукоятка с рычагом параллельна направляющей
- Удобно управлять одной рукой без больших усилий
- Круговой зажим перед, за и сбоку от направляющей

**1.200 N**  
**120 kg**  
**260 lbs**



### Струбцина для работы одной рукой DuoKlamm DUO

Артикул	Ширина зажима	Выступ	Ширина распора e	Ширина распора f	Рейка	⚖️	📦	V3
	мм	мм	мм	мм	мм	кг	шт	
DUO16-8	160	85	75-235	9-170	20 x 5	0,66	6	
DUO30-8	300	85	75-380	9-315	20 x 5	0,72	6	
DUO45-8	450	85	75-535	9-470	20 x 5	0,83	6	
DUO65-8	650	85	75-685	9-660	20 x 5	1,02	6	

**YouTube ▶**



## Универсальность в применении

Струбцины для работы одной рукой серии EZ предлагают много возможностей для применения:

- многообразие вариантов в четырех типоразмерах с шириной зажима от 110 до 900 мм, а также силой зажима от 200 до 2700 Н
- в пластиковые защитные насадки интегрирована крестообразная профиль для надежной фиксации круглых, острых и угловых деталей
- перестановка верхней части с зажатия на раздвигание у типоразмеров EZM, EZL и EZXL без использования инструментов благодаря кнопочному механизму деблокировки

## Прочная конструкция

Современный внешний вид и долговечность:

- использование высококачественных материалов полиамида, усиленного стекловолокном, для верхней и нижней частей, а также термически улучшенной и вороненой стали для шины с полым профилем
- механизм рукоятки имеет пластиковый корпус защищенный от проникновения пыли и стружки

2.700 N  
270 kg  
600 lbs



## Практичное удобство

Полный ассортимент поможет сделать вашу работу эргономичной и безопасной благодаря вниманию к деталям:

- высококачественная 2-компонентная пластиковая рукоятка с рычагом позади шины для безопасного доступа с обеих сторон
- в рукоятке находится интегрированный рычажок для быстрого изменения положения скользящей губки и для деблокирования струбцины

Новинка



Струбцина для работы одной рукой EZ

YouTube ▶



Артикул	Ширина зажима мм	Выступ мм	Ширина распорки мм	Рейка мм	Комплектация /шт.	кг	шт	V3
EZS11-4SET	110	40	80-190	7 x 2,5	2 x EZS11-4	0,12	10	
EZM15-6	150	60	125-270	14 x 5	-	0,31	6	
EZM30-6	300	60	125-420	14 x 5	-	0,38	6	
EZL15-8	150	80	160-300	18 x 5	-	0,58	6	
EZL30-8	300	80	160-450	18 x 5	-	0,68	6	
EZL45-8	450	80	160-500	18 x 5	-	0,77	6	
EZL60-8	600	80	160-750	18 x 5	-	0,86	6	
EZXL30-9	300	90	195-490	22 x 8	-	1,24	6	
EZXL60-9	600	90	195-790	22 x 8	-	1,57	6	
EZXL90-9	900	90	195-1090	22 x 8	-	1,90	6	

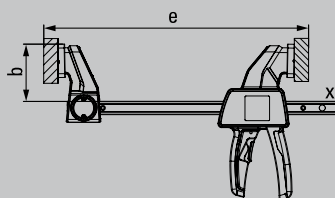
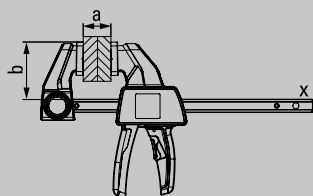

- Сила зажима до 200 Н / 20 кг (EZS11-4) 750 Н / 75 кг (EZM) 1400 Н / 140 кг (EZL) 2700 Н / 270 кг (EZXL)
- Возможность преобразования в распорную струбцину — в случае EZM, EZL, EZXL без инструментов благодаря кнопочному деблокировочному механизму интегрированному в верхнюю губку
- 2-компонентная пластиковая рукоятка эргономичной формы с ручным механизмом и интегрированным рычагом деблокировки позади шины
- Обрезиненные защитные насадки с крестообразным профилем для надежной фиксации круглых, острых и угловых деталей
- Легкая работа одной рукой без лишних усилий

Струбцины для работы одной рукой

## Вариативность положения ручки при зажиме или распоре одной рукой



С вращающейся на 360° ручкой!

Одноручная струбцина EZ360 от Bessey имеет дополнительную эффективность. Она дополняет преимущества классических одноручных струбцин, особенно при работе над головой или при одновременном использовании другого инструмента. Весь блок рукояток можно

поворачивать вокруг направляющей рейки и это упрощает доступ к нему в любой рабочей ситуации. Неважно, нужно ли установить струбцину высоко, низко или с противоположной стороны - просто поверните ручки в нужное положение и заготовка будет удобно зафиксирована. То же самое относится при работе на распор. Просто попробуйте!

Entdecke mehr ►

## Универсальное гибкое использование

Одноручный зажим EZ360 чрезвычайно универсален:

- благодаря инновационному поворотному механизму на 360° для идеальной регулировки положения рукоятки в зависимости от задачи зажима
- благодаря длинным защитным накладкам для защиты поверхности заготовки и распределения усилия зажима до 1 400 Н
- переключение верхней части с зажимной на раздвижную благодаря кнопочному механизму разблокировки

## Прочность в уникальном облике

Где динамичный дизайн сочетается с долговечностью

- использование высококачественных материалов полиамида, усиленного стекловолокном, для верхней и нижней частей, а также термически улучшенной и вороненой стали для шины с специальным профилем
- механизм рукоятки имеет пластиковый корпус защищенный от проникновения пыли и стружки



## Чрезвычайно удобное управление

С одной стороны, рукоятка может быть расположена таким образом, что достигается оптимальное положение для накачки зажима и, следовательно, лучшее приложение силы. С другой стороны, рукоятка может быть выведена из рабочей зоны после процесса зажима, что позволяет разместить несколько зажимов в очень ограниченном пространстве:

- благодаря удлиненной высококачественной двухкомпонентной пластиковой рукоятке с рычагом насоса, которую можно полностью повернуть вокруг направляющей и надежно зафиксировать в 12 положениях
- с помощью интегрированного рычажка на подвижной скобе можно быстро регулировать ширины зажима и освобождения зажима

Новинка



Одноручный зажим с вращающейся рукояткой EZ360

Артикул	Ширина зажима мм	Выступ мм	Ширина распора e мм	Рейка мм	Вес кг	шт	V3
EZ360-15	150	80	195-315	18 x 5	0,78	6	
EZ360-30	300	80	195-465	18 x 5	0,87	6	
EZ360-45	450	80	195-615	18 x 5	0,96	6	
EZ360-60	600	80	195-765	18 x 5	1,06	6	

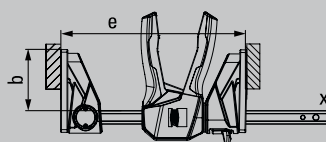
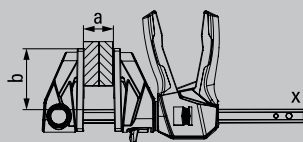
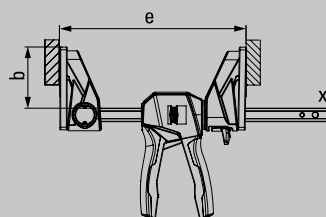
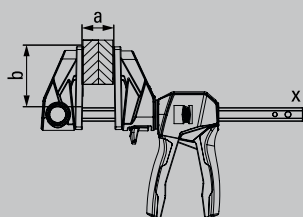

- Инновационный поворотный механизм на 360° позволяет разместить блок рукоятки вокруг направляющей рейки
- 12-ступенчатый механизм фиксации для надежной фиксации выбранного положения ручки
- Большие зажимные поверхности со съемными защитными колпачками
- Сила зажима до 1400 Н
- Можно переставлять для распределения – без инструментов благодаря простому механизму разблокировки с помощью кнопки на верхней части
- Легкая работа одной рукой без лишних усилий

Легкие струбцины

# Лёгкого быстрозажимного действия



[YouTube ▶](#)

- Зажимное усилие до 1200 Н
- Легкие но сильные как медведи
- Стабильная крепежная и скользящая дуга из легкого магния
- Быстрый зажим, устойчивость к вибрациям

- Практичный набор T-Loc, можно крепить одну на другую
- Идеально подходит для монтажа

## Основные преимущества:

- 1 Прочность магния**  
Верхний и нижний элементы струбцины из прочного магния с обработкой поверхности отличаются исключительной легкостью и прочностью.
- 2 Многоступенчатый стопорный механизм**  
Многоступенчатый стопорный механизм прост в обслуживании, устойчив к вибрации, плавно регулируется и быстро ослабляется.
- 3 Надежный зажим**  
Фиксированная скоба с крестообразной призмой надежно удерживает круглые, острые или угловатые детали. Это значительно расширяет область применения инструмента KliKlamp.
- 4 Эргономичная натяжная планка**  
Небьющуюся эргономичную натяжную планку из армированного стекловолокном полиамида очень удобно держать в руке. Это качество высшей пробы.



## Рычажная струбцина Hightech KliKlamp KLI

Артикул	Ширина зажима	Выступ	Рейка	Кг	Шт	V3
	мм					
KLI12	120	80	20 x 5	0,26	6	
KLI16	160	80	20 x 5	0,29	6	
KLI20	200	80	20 x 5	0,32	6	
KLI25	250	80	20 x 5	0,35	6	
KLI30	300	80	20 x 5	0,38	6	
KLI40	400	80	20 x 5	0,45	10	

## Рычажная струбцина Hightech KliKlamp набор KLI-S

Артикул	Комплектация / шт.	Кг	Шт	V3
KLI-S	по 4 x KLI12 / KLI 16 / KLI20 / KLI25	6,44	1	



## Струбцина небольшого веса LMU



Артикул	Ширина зажима	Выступ	Рейка	⚖	📦	V1
	мм					
LMU10/5	100	50	15 x 5	0,23	24	
LMU15/5	150	50	15 x 5	0,27	24	
LMU20/5	200	50	15 x 5	0,29	24	

- Зажимное усилие до 1500 Н
- Зажимает по всей поверхности
- С двумя защитными накладками
- Маленькая и удобная
- Небольшой вес



## Полученная литьём под давлением струбцина LM



Артикул	Ширина зажима	Выступ	Рейка	⚖	📦	V1
	мм					
LM10/5	100	50	15 x 5	0,24	10	
LM15/5	150	50	15 x 5	0,27	10	
LM20/5	200	50	15 x 5	0,30	10	
LM25/5	250	50	15 x 5	0,32	10	
LM30/5	300	50	15 x 5	0,35	10	
LM15/8	150	80	20 x 5	0,51	10	
LM20/8	200	80	20 x 5	0,55	10	
LM25/8	250	80	20 x 5	0,60	10	
LM30/8	300	80	20 x 5	0,64	10	
LM20/10	200	100	25 x 6	0,90	10	
LM25/10	250	100	25 x 6	0,95	10	
LM30/10	300	100	25 x 6	1,02	10	
LM40/10	400	100	25 x 6	1,10	10	
LM50/10	500	100	25 x 6	1,24	10	
LM60/10	600	100	25 x 6	1,30	10	
LM80/10	800	100	25 x 6	1,58	10	

- Зажимное усилие до 1500 Н
- Нижняя и верхняя часть из цинкового литья под давлением, с черным покрытием
- С защитной накладкой
- Маленькая и удобная
- Малый вес



## Деревянная струбцина HKL



Артикул	Ширина зажима	Выступ	Рейка	⚖	📦	V1
	мм					
HKL20	200	110	20 x 5	0,32	10	
HKL30	300	110	20 x 5	0,46	10	
HKL40	400	110	20 x 5	0,54	10	
HKL60	600	110	20 x 5	0,70	10	
HKL80	800	110	20 x 5	0,86	10	
HKL100	1000	110	20 x 5	1,00	10	

- Верхняя, нижняя часть и эксцентрик из высококачественной твердой древесины
- Опорная поверхность из прессованной пробковой крошки для щадящего зажима

## Струбцина с редуктором

# Великолепный результат в ограниченном пространстве



### Уникальная компактная конструкция

Струбцина с редуктором GearKlamp является универсальным изделием и может использоваться даже в чрезвычайно ограниченном пространстве:

- запатентованная механика, позволившая отделить ручку от шпинделя, разместив ее вокруг шины
- крестообразная призма на верхней зажимной поверхности струбцины обеспечивает надежное удерживание круглых, острых и граненых деталей

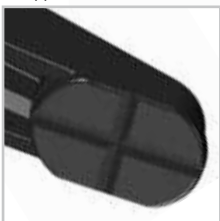

### Удобство в эксплуатации

В струбцине скрывается целый ряд новаторских идей при зажиме, которые обеспечивают пользователю комфортную работу:

- 2-компонентная пластиковая ручка для надежного обращения со струбциной
- кнопка высококачественная быстрого перемещения предназначена для быстрого изменения положения скользящей скобы
- поворотная прижимная планка обеспечивает прекрасную подгонку под обрабатываемую деталь

### Прочная конструкция

При разработке данного изделия компания BESSEY большое внимание уделила обеспечению качества. Струбцина с редуктором отличается своей долговечностью:

- в ней используются высококачественные материалы, например полиамид, усиленный стекловолокном для верхней и нижней частей, а также термически улучшенная и вороненая сталь для шины с полым профилем
- механизм привода защищен от проникновения пыли и стружки пластиковым корпусом скользящей скобы

- Вокруг шины установлена высококачественная 2-компонентная пластиковая ручка для использования струбцины в ограниченном пространстве
- Зажимное усилие до 2000 Н
- Шпиндель с трапециевидной резьбой с легким ходом и поворотной прижимной планкой
- Кнопка для быстрого перемещения предназначена для быстрого изменения положения скользящей скобы



### Струбцина с редуктором GearKlamp GK

Артикул	Ширина зажима	Выступ	Рейка	кг	шт	V3
	мм	мм	мм			
GK15	150	60	19 x 6	0,62	6	
GK30	300	60	19 x 6	0,73	6	
GK45	450	60	19 x 6	0,84	6	
GK60	600	60	19 x 6	0,95	6	

YouTube ►

Изменяемый зажим

# Быстрая фиксация благодаря самонастройке зажима



Просто лучше.



## Быстрая готовность к использованию – с самого начала и после смены детали

Зажимное приспособление STC марки BESSEY подходит для зажима деталей различной толщины – без ручной подстройки прижимного винта, сохраняя почти одинаковое прижимное усилие:

- за счет автоматической подстройки высоты зажима

## Бескомпромиссная универсальность

Конструктивный типоразмер прижимного приспособления BESSEY заменяет целый ряд типоразмеров конкурентов:

- за счет чрезвычайно большого диапазона зажима посредством запатентованной механики



## Мощно и аккуратно

Даже чувствительные детали, например, шпонируемые или окрашенные поверхности, прижимаются в щадящем режиме:

- за счет подвижной прижимной пластины со съемной защитной накладкой
- за счет регулировки усилия прижима посредством установочного винта в шарнире



### Изменяемый зажим STC



Артикул	Ширина зажима мм	Автоматическая подстройка мм	Зажимное усилие Н	кг	шт	V3
<b>Горизонтальный зажим с открытым плечом STC-HH</b>						
STC-HH20	35	20	1100	0,20	6	
STC-HH50	40	35	2500	0,38	6	
STC-HH70	60	35	2500	0,42	6	
<b>Зажим с выдвигаемым упором STC-IHH</b>						
STC-IHH15	25	8	1100	0,19	6	
STC-IHH25	35	13	2500	0,45	6	
<b>Вертикальный зажим с открытым плечом STC-VH</b>						
STC-VH20	35	20	1100	0,22	6	
STC-VH50	40	35	2500	0,43	6	

- В рабочем положении рычаг зажима располагается вертикально
- Автоматическая плавная настройка высоты зажима при примерно одинаковом усилии зажима – без изменения положения прижимного винта вручную
- Регулируемое усилие зажима до в зависимости от положения установочного винта в шарнире

YouTube ▶

3D CAD-данные на сайтах "<http://bessey.partcommunity.com>", "<https://www.traceparts.com>" и в зоне загрузки на сайте BESSEY

## Зажимные элементы для многофункциональных столов

# Надежное и регулируемое зажатие заготовок на верстаках



- Для применения быстрозажимных устройств BESSEY на многофункциональных столах, например Festool MFT и Sortimo WorkMo, с диаметром отверстия 20 мм и толщиной столешницы от мин. 19 мм до макс. 25 мм



### Комплект STC и адаптер для многофункциональных столов

Артикул	Комплектация/шт.	Ширина зажима мм	Автоматическая подстройка мм	Зажимное усилие Н	кг	шт	V3
STC-HH50-T20	1 x STC-HH50 + 1 x STC-SET-T20	40	35	2500	0,47	1	
STC-HH70-T20	1 x STC-HH70 + 1 x STC-SET-T20	60	35	2500	0,51	1	
STC-IHH25-T20	1 x STC-IHH25 + 1 x STC-SET-T20	35	13	2500	0,54	1	
STC-VH50-T20	1 x STC-VH50 + 1 x STC-SET-T20	40	35	2500	0,52	1	
STC-SET-T20	1 винт с цилиндрической головкой DIN 912 M8x35 1 втулка D20x17 1 гайка с накаткой M8		STC-HH50 STC-HH70 STC-IHH25 STC-VH50	0,09	50		

- Многофункциональный системнер для монтажников
- С деревянной вставкой, вкл. 20 отверстий
- и 3 различных возможности зажима



### Систейнер для быстрозажимного устройства STC-S-MFT

Артикул	Комплектация/шт.	кг	шт	V3





Новинка



**Зажимные элементы для многофункциональных столов TW-KLI (2 шт./пакет)**



Артикул	∅	Ширина зажима	Выступ	Рейка	⚖	📦	V3
	мм	мм	мм	мм	кг	шт	
TW20-15-8KLI-SET	20	150	80	20 x 5	0,62	10	

[YouTube ▶](#)

- Зажимное усилие до 500 Н
- Для применения на многофункциональных столах, с диаметром отверстия 20 мм, например Festool MFT и Sortimo WorkMo
- Стабильная скользящая скоба из легкого магния для быстрого зажима и устойчивость к вибрациям
- Профиль из высококачественной, холоднотянутой стали для амортизирующей и эластичной фиксации

Новинка



**Горизонтальный зажим для многофункциональных столов WNS-SET-MFT**



Артикул	∅	Комплектация / шт.	⚖	📦	V3
	мм		кг	шт	
WNS-SET-MFT	20	2 x Горизонтальный зажим с опусканием верхней части 2 x Прижимной верстачный клинок 4 x гайка с накаткой	0,81	8	
BH-MFT	20	4 x Прижимной верстачный клинок 4 x гайка с накаткой	0,24	50	

Новинка



**WNS-SET-MFT:**

- Зажимное усилие до 750 Н
- Для применения на многофункциональных столах, например Festool MFT и Sortimo WorkMo, с диаметром отверстия 20 мм и толщиной столешницы от мин. 19 мм
- Быстрая фиксация благодаря расположенному сбоку зажимному рычагу
- Позволяет обрабатывать всю поверхность заготовки, в том числе круглой и плоской формы
- Запатентованный механизм предотвращает поднятие заготовки с поверхности стола во время зажима
- Комплект прижимных верстачных клиньев BH-MFT используется также в качестве универсального упора для заготовок

**BH-MFT:**

- Принадлежность для горизонтального зажима с опусканием верхней части BESSEY WNS-SET-MFT
- Для применения на многофункциональных столах, например Festool MFT и Sortimo WorkMo, с диаметром отверстия 20 мм и толщиной столешницы от мин. 19 мм
- Используется также в качестве универсального упора для заготовок

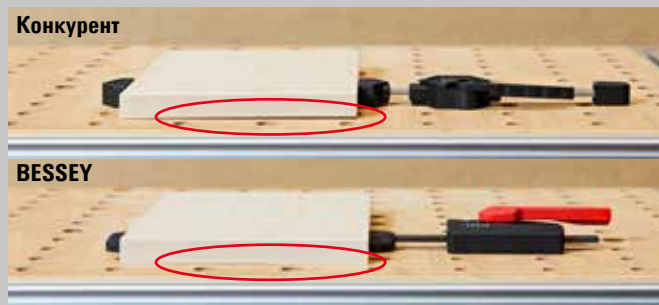

Конкурент

BESSEY

[YouTube ▶](#)

## Настольные струбцины

# Для работ направляющими шинам и на рабочих столах



### Универсальное использование

Этот зажим имеет множество вариантов использования - как в качестве настольного зажима, так и в качестве зажима для одной руки:

- с креплением в нижней части и перевернутой верхней частью для надежного крепления направляющих шин марок Festool, Protool, Metabo, Makita, Hitachi/Hikoki, Dewalt и т.д. и для зажима в профилях, а также на рабочих столах
- с дополнительным адаптером на верхней части также подходит для крепления направляющих шин марок Bosch и Mafell
- с креплением на верхней или нижней части для зажима внахлестку
- подходит для натяжения или распределения



### Удобная техника

Эргономичная и безопасная работа благодаря вниманию к деталям:

- высококачественная 2-компонентная пластиковая рукоятка с рычажным механизмом за шиной для безопасного доступа с обеих сторон
- в рукоятке находится интегрированный рычаг снятия фиксации для быстрого изменения положения скользящей скобы и для освобождения струбцины
- в пластиковые защитные насадки с крестообразным профилем для надежной фиксации круглых, острых и угловых деталей

### Прочная конструкция

Современный внешний вид и долговечность:

- использование высококачественных материалов: полиамида, усиленного стекловолокном, для верхней и нижней губки, а также термически улучшенной и вороненой стали для шины с полым профилем
- механизм рукоятки имеет пластиковый корпус защищенный от проникновения пыли и стружки



Новинка



### Настольная струбцина EZR для работы одной рукой (2 шт./пакет)



Артикул	Ширина зажима мм	Выступ мм	Ширина распора мм	Рейка мм	Комплекта- ция /шт.	кг	шт	V3
EZR15SET	150	60	120-310	14 x 5	2 x EZR15-6 2 x адаптер	0,90	8	

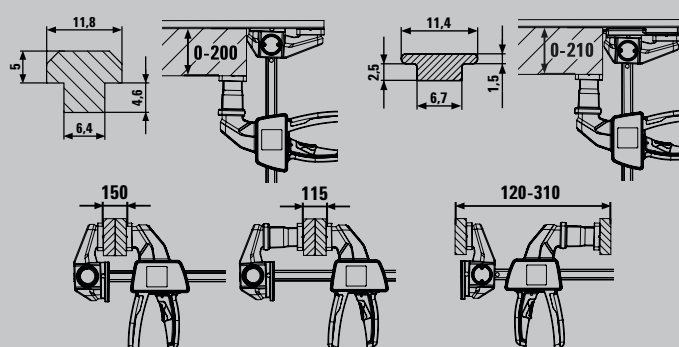

YouTube ▶



### Цельно стальная настольная струбцина GTR



Артикул	Ширина зажима мм	Выступ мм	Рейка мм	Комплекта- ция /шт.	кг	шт	V2
GTR12	120	60	13,5 x 6,5	-	0,30	10	
GTR12SET	120	60	13,5 x 6,5	2 x GTR12	0,61	5	
GTR16B6	160	60	13,5 x 6,5	-	0,32	10	
GTR30B6	300	60	13,5 x 6,5	-	0,40	10	



### Цельно стальная настольная струбцина GTRH с рычажной рукояткой



Артикул	Ширина зажима мм	Выступ мм	Рейка мм	кг	шт	V2
GTR16S6H	160	60	13,5 x 6,5	0,53	10	

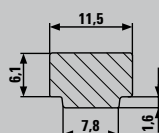

- Для крепления направляющих шин марок Festool, Protool, Metabo, Makita, Hitachi/Hikoki, Dewalt и т.д. (размеры пазов от 12 x 6,5 мм до 12 x 8 мм), а также марок Bosch и Mafell благодаря нажимному адаптеру (размеры пазов 12 x 1,8 мм)
- Для зажима в профилях, а также на рабочих столах
- Может использоваться как обычный одноручный зажим для зажатия - также внахлест - и раздвижения
- Зажимное усилие до 750 Н
- 2-компонентная пластиковая рукоятка эргономичной формы с рычагом насоса позади шины

- Фиксированная скоба специальнойковки, для пазов 12 x 8 мм
- Для надежной фиксации направляющих марки Festool, Protool, Metabo, Makita, Hitachi и т. д., а также для зажима деталей в профилях и на рабочих столах

#### GTR:

- Зажимное усилие до 1800 Н
- Деревянная рукоятка эргономичной формы

#### GTRH:

- Быстро – в 5 раз быстрее, чем обычные струбцины
- Надежно – устойчива к вибрациям
- Мощно – зажимное усилие до 2400 Н

## Зажимные элементы для верстаков

# Надежное и регулируемое зажатие заготовок на верстаках



### Простое и быстрое применение

Достаточно всего нескольких движений, чтобы на верстаке любой известной модели становить зажимные элементы BESSEY серии TWV16 и TW16:

- за счет адаптера TW16AW для верстаков (предусмотрены 3 размера, которые подходят для отверстий диаметром 19, 20 и 30 мм)
- за счет использования вместе с адаптером сменных переходников для верстаков с системой отверстий других диаметров

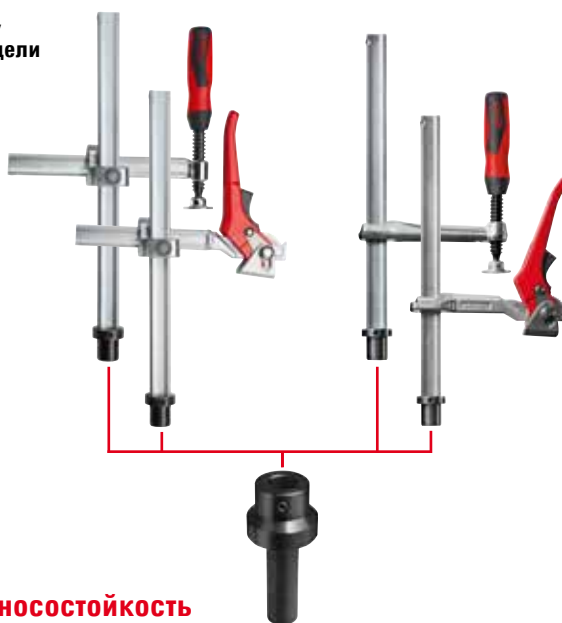

### Прочность и износостойкость

При разработке зажимных элементов в качестве основы использовались проверенные на практике цельнометаллические струбцины BESSEY. Поэтому данные инструменты так же хорошо держат форму и обеспечивают надёжную фиксацию:

- за счет особого качества стали производства BESSEY, что влияет на качество и штанги, имеющей улучшенный профиль, и шпинделя, отличающегося лёгким ходом при вращении
- за счет особо износостойкого эксцентрика в конструкции рычажной рукоятки

### Точное позиционирование и надёжность

BESSEY для любой детали всегда предложит самый подходящий зажимный элемент:

- за счет моделей с двумя вариантами вылета: TWV с плавным изменением длины вылета и TW с фиксированной длиной вылета
- за счет 3 вариантов рукояток: двухкомпонентная пластиковая рукоятка и Т-образная рукоятка – на шпинделе с трапециевидальной резьбой, имеющей лёгкий ход, и с прижимной пластиной, которую можно заменить без дополнительного инструмента, а также рычажная рукоятка с храповым механизмом для быстрой фиксации детали, с дозированным усилием зажима и устойчивостью к вибрации



### Адаптер для станка TW16AW

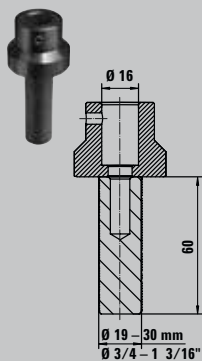

Артикул	Ø	подходит для		⚖	📦	V3
		мм	"			
TW16AW19	16	19	3/4	0,33	10	
TW16AW20	16	20	13/16	0,34	10	
TW16AW30	16	30	1 3/16	0,52	10	



- Принадлежности для зажимных элементов BESSEY TWV и TW с системой отверстий 16 мм
- Подходит для всех стандартных верстаков с системой отверстий
- Используется без применения инструмента
- Сменные адаптеры для использования с другими размерами отверстий



### Зажимный элемент с различной глубиной захвата TWV



Артикул	Ø	Высота зажима	Выступ	Рейка	⚖	📦	V3
TWV16-20-15-2K	16	200	30-150	22 x 8,5	1,12	1	
TWV16-20-15K	16	200	30-150	22 x 8,5	1,04	1	
TWV16-20-15H	16	200	60-150	22 x 8,5	1,21	1	

- Точное расположение зажимного элемента с учетом особенностей сварки
- Улучшенный профиль и подвижная скоба для амортизирующей и эластичной фиксации
- Плавная регулировка вылета (TWV)

Различные исполнения:



### Зажимный элемент с фиксированной глубиной захвата TW

Артикул	Ø	Высота зажима	Выступ	Рейка	⚖	📦	V3
TW16-20-10-2K	16	200	100	22 x 8,5	0,93	1	
TW16-20-10K	16	200	100	22 x 8,5	0,86	1	
TW16-20-10H	16	200	100	22 x 8,5	1,01	1	

- Высококачественная двухкомпонентная пластмассовая Т-образная ручка с закругленными концами и шпинделем с трапецидальной резьбой и сменной опорной пластиной, не требующей использования специального инструмента при ее замене
- Рычажная рукоятка с механизмом фиксации для дозированного, быстрого и надежного зажима без вибраций

## Пружинные струбцины и струбцины с храповым механизмом

# Бережно зажимает все



**Новинка**



- XM3EU: Зажимное усилие до 100 Н / 10 кг
- XM5EU: Зажимное усилие до 120 Н / 12 кг
- XM7EU: Зажимное усилие до 150 Н / 15 кг
- Ручки и губки с покрытием из ПВХ, дающим надёжный хват и предотвращающим зажимаемый материал от царапин и вмятин
- Особо мощная пружина даёт надёжность зажима и его постоянную силу
- Никелированная сталь, как гарантия коррозионной стойкости

### Пружинные зажимы XM

Артикул	Ширина зажима		Выступ		кг	шт	V3
	мм	"	мм	"			
XM3EU	25	1	32	1 1/4	0,07	48	
XM5EU	50	2	57	2 1/4	0,17	24	
XM7EU	75	3	85	3 5/16	0,42	10	



**YouTube** ▶

**Новинка**



- Идеально подходят для зажима легких деталей с большим выступом зажимной части, а также для бережного зажима деталей
- Удобство работы благодаря эргономичной 2-компонентной пластиковой рукоятке и управлению одной рукой
- Быстрое открытие и закрытие благодаря прочному храповому механизму
- В два раза мощнее по сравнению с традиционными пружинными струбцинами

### Струбцина с храповым механизмом XCR

Артикул	Ширина зажима		Выступ		кг	шт	V3
	мм	"	мм	"			
XCR2	55	2 1/4	50	2	0,20	6	
XCR4	100	4	75	3	0,28	4	



**YouTube** ▶



## Пружинные струбцины VarioClippix XV

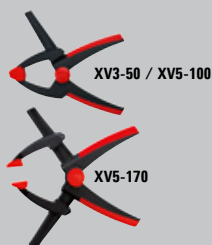

Артикул	Ширина зажима		Выступ		кг	шт	V3
	мм	"	мм	"			
XV3-50	55	2	37	1 1/2	0,07	12	
XV5-100	100	4	50	2	0,17	12	
XV5-170	170	6 1/2	50	2	0,19	12	

[YouTube ▶](#)

- Изменяемая ширина зажима до 170 мм, но при этом можно работать одной рукой
- Легкая и удобная
- Функциональная и эргономичная
- Максимальная устойчивость



## Пружинные струбцины Clippix XC



Артикул	Ширина зажима		Выступ		Комплек- тация / шт.	кг	шт	V3
	мм	"	мм	"				
XC1	20	3/4	20	3/4	-	0,01	10	
XC1-SET	20	3/4	20	3/4	7 x XC1	0,06	12	
XC2	25	1	30	1 1/8	-	0,02	10	
XC3	35	1 3/8	37	1 1/2	-	0,05	10	
XC5	50	2	50	2	-	0,12	10	
XC7	75	3	70	2 3/4	-	0,18	10	

[YouTube ▶](#)

- Легкий и удобный
- Функциональный и эргономичный
- Максимальная устойчивость



## Пружинные струбцины Clippix XCL, длинная и тои



Артикул	Ширина зажима		Выступ		Комплек- тация / шт.	кг	шт	V3
	мм	"	мм	"				
XCL2	55	2 1/8	60	2 3/8	-	0,02	10	
XCL2-SET	55	2 1/8	60	2 3/8	2 x XCL2	0,04	10	
XCL5	70	3	110	4 1/4	-	0,14	10	

[YouTube ▶](#)

- Длинные, тонкие натяжные планки для работ в узких промежутках
- Большая глубина захвата для зажимания в удалённых от края местах
- Мягкое покрытие ручек, предотвращающее проскальзывание

## Фиксация кромки, углов и изгибов



- Равномерное давление на соединениях в ус
- Рукоятку можно переставлять для работы правой или левой рукой
- Содержит: 1 ленточный зажим, 4 устройства для подгонки углов



### Ленточный зажим BAN 700

Артикул	Диапазон зажима	Лента Ш x Д мм	Угол	кг	шт	V3
BAN700	до 7 м	25 x 1	60°-180°	0,56	5	

- Автоматически подстраивается под детали различного размера
- Быстро зажимает при помощи одного винта
- Стабильный корпус
- Закрепляется с помощью зажимов — предлагается в качестве дополнительной принад



### Угловой зажим WS

Артикул	Ширина зажима мм	Высота губки мм	Проход м мм	кг	шт	V3
WS3	2 x 55	30	30	0,96	10	
WS6	2 x 100	36	60	1,96	4	

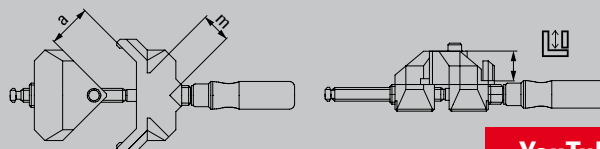

[YouTube ▶](#)

- Для быстрого обслуживания одной рукой
- Малый вес
- Ширина зажима до 55 мм



### Зажим для кромок EKT для работы одной рукой

Артикул	Ширина зажима мм	Выступ мм	кг	шт	V3
EKT55	10-55	45	0,82	6	

- Для быстрого обслуживания одной рукой
- Просвет до 80 мм



### Зажим для кромок Kantenfix KF

Артикул	Ширина зажима мм	Выступ мм	кг	шт	V3
KF2	10-40	80	0,68	4	
KF4	10-80	110	1,48	4	

[YouTube ▶](#)





**Новинка**

**Комбинированные ножницы, прямые**

Артикул	Общая длина		Длина лезвий		max. ↓ ↑	⚖ кг	📦 шт	V5
	мм	"	мм	"				
D52-2	200	8	53	2 3/16	0,6	0,26	10	



**Складной нож**

Артикул	Общая длина		Длина лезвий		⚖ кг	📦 шт	V6
	мм	"	мм	"			
DBKPH-EU	160	6 1/4	28	1 1/8	0,18	12	
DBKWH-EU	160	6 1/4	28	1 1/8	0,20	12	
DBKAN-EU	160	6 1/4	28	1 1/8	0,14	12	



**Набор ножей DBKPH**

Артикул	Комплект	⚖ кг	📦 шт	V6
DBKPH-SET	Складной нож DBKPH в практичном чехле из нейлона ■ +15 трапециевидных лезвий DBK-T ■ + 5 крючкообразных лезвий DBK-H ■ + 2 лезвия для линолеума DBK-L ■ + 2 лезвия – выколотки DBK-A	0,56	8	



**Многофункциональный инструмент с большими ножницами**

Артикул	Общая длина в открытом положении		Общая длина в закрытом положении		Длина лезвий		⚖ кг	📦 шт	V6
	мм	"	мм	"	мм	"			
DBST	175	7	100	4	55	2 3/16	0,36	8	



- Для прочности, лезвие и рукоятка изготовлены одной деталью
- Лезвие с зубцами для работ с защитой от выскальзывания заготовки
- Рукоятка ERGO для удобной работы
- Лезвия, прошедшие пескоструйную обработку, с хромированным покрытием для защиты от коррозии
- Режут холоднокатаную сталь толщиной до 0,6 мм
- **DBKPH-EU:** Удобная пластмассовая рукоятка, подушечка для большого пальца, чтобы обеспечить максимальное давление прижима, отделение для запасных лезвий с пятью лезвиями
- **DBKWH-EU:** Высококачественная деревянная рукоятка
- **DBKAN-EU:** Лёгкая алюминиевая рукоятка
- Быстрая замена лезвий
- Зажим для крепления на ремень
- Нож с удобной пластиковой ручкой
- Практичный нейлоновый чехол на молнии
- Четыре типа лезвий для различных материалов

- 1 Многофункциональный набор Multitool из 7 элементов: ножницы, нож, пила, напильник, отвёртка для винтов с крестообразным шлицем, а также большая и малая отвёртки для винтов с прямым шлицем
- Режет: кожу, тросы, винил, тонкий кабель, веревки, тонкий пластик, бумагу и многое другое
- Прочная сумка надежно крепится на ремень и позволяет инструменту находиться всегда под рукой
- Рукоятка из высококачественной стали со вставками из мягкого материала исключает проскальзывание в руке

## Монтажный инструмент для внутренних работ

# Установка дверных коробок и окон



### TU:

- Бережно и надежно фиксирует и поддерживает дверную коробку при заполнении швов монтажной пеной
- Телескопическая анодированная алюминиевая труба прямоугольного сечения с миллиметровой шкалой и установочным винтом для точной работы
- Крестообразная опорная пластина с переставными фиксирующими элементами для работы при глубине дверной коробки от 6 до 13 см или от 13 до 30 см
- Переставляемые струбцины с увеличенными поверхностями зажима и съемными кронштейнами для простой и надежной установки дверной коробки

### TUX:

- Принадлежности для увеличения рабочего диапазона распорки TU
- Позволяет выполнять установку сверхшироких дверей
- Удлинитель ставится без инструмента всего несколькими движениями

### TFM:

- Для быстрого и точного выравнивания и фиксации дверных коробок
- Полезное дополнение к распорке для дверных коробок BESSEY TU и TMS

### WTR:

- Для точно выставленных и зафиксированных углов дверных коробок
- Точный монтаж под прямым углом

### FRK:

- Для быстрого и точного выравнивания и фиксации оконных рам

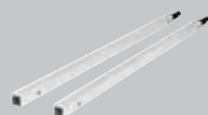

### Распорка для дверных коробок TU отдельно и в наборе

Артикул	Комплектация	Ширина зажима	⚖	📦	V3
		мм			
TU	1 шт.	565-1010	1,27	2	
TU-TRAGE	6 шт. в нейлоновой сумке	565-1010	9,78	1	

[YouTube ▶](#)

### Удлинитель распорки для дверных коробок

Артикул	Комплектация	Ширина зажима	⚖	📦	V3
		мм			
TUX	2 удлинительных стержня	1040-1960	0,37	1	

### Струбцина для выправки дверных коробок TFM

Артикул	Регулировка по длине	Выступ	⚖	📦	V3
	мм				
TFM-2K	35	70	0,58	2	

### Струбцина для выправки дверных углов WTR

Артикул	Ширина зажима	Регулировка по длине	⚖	📦	V3
	Толщина коробки				
WTR	8-30	32	1,05	2	

### Струбцина для правки оконных рам FRK

Артикул	Толщины рам	Регулировка по длине	⚖	📦	V3
	мм				
FRK85	40-85	30	0,43	4	

# Монтажный инструмент для внутренних работ Для установки облицовочных и напольных покрытий

**BESSEY**  
Просто лучше.



## Зажим для пластин PS55 и PS130



PS55



PS130

Артикул	Ширина зажима мм	Ширина мм	Длина мм	кг	шт	V3
PS55	10-55	144	363	1,68	1	
PS130	5-130	215	715	4,08	1	

[YouTube ▶](#)

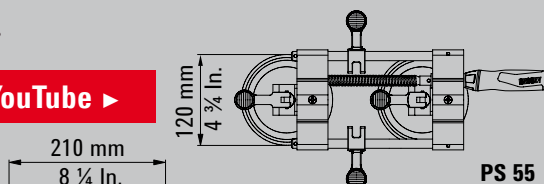

PS 55

[YouTube ▶](#)

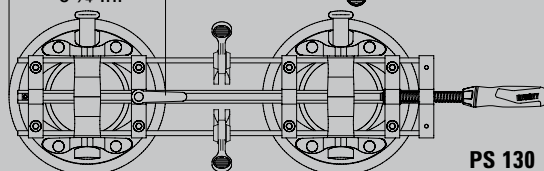

PS 130

## Распорка AV2 (4 шт./пакет)



Артикул	Ширина зажима мм	Ширина губки мм	Регулировка по длине мм	кг	шт	V3
AV2	20	89	5-20	0,22	12	

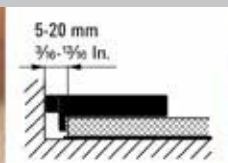

[YouTube ▶](#)

## PS55:

- Для зажатия и позиционирования деталей с гладкой поверхностью
- Зажимное усилие до 260 Н
- Зажимные рычаги на всех вакуумных насосах обеспечивают высокую скорость работы с инструментом

## PS130, большой и сильный:

- Для зажатия и позиционирования деталей с большой площадью, а также тяжелых деталей с гладкой поверхностью
- Ручные вакуумные насосы для максимального зажимного усилия и, таким образом, максимального горизонтального зажимного усилия до 1200 Н
- Маркировочное кольцо на рычаге насоса для непрерывного контроля бесперебойного вакуума

- Плавная и быстрая регулировка расстояния до стены от 5 до 20 мм
- Распорка для свободной укладки ламината или паркетной доски
- Большая контактная площадь для защиты поверхностей от продавливания
- Легко снимается путем простого отворачивания
- Малый вес и компактность

## Подпорки для потолка и монтажа

# Контроль и надёжность!



### Чрезвычайная надёжность при удерживании *podperění*

Подпорка гарантирует надёжную и безопасную фиксацию:

- благодаря крайне стабильной конструкции может удерживаться вес до 350 кг, в зависимости от соответствующего размера подпорки – при минимальной длине выдвижения
- благодаря прорезиненным контактным поверхностям из ПВХ сверху и внизу (9 x 7 см)
- благодаря интегрированной в рукоятку защите от проскальзывания



**3.500 N**  
**350 kg**  
**770 lbs**

### Точность и быстрота в обращении

Подпорку можно точно отрегулировать в соответствии с требованиями и безопасно отпустить:

- благодаря фиксации в три этапа: для предварительной регулировки подпорки для потолка задействуется кнопка фиксации, и на желаемую длину вытягивается телескопическая внутренняя трубка. Точная регулировка выполняется путем нажатия на рычаг насоса до тех пор, пока пластина подпорки не коснется заготовки. Затем поворачивайте рукоятку по часовой стрелке до достижения желаемой силы удерживания (соблюдайте максимально допустимую нагрузку)
- посредством разжатия в два этапа: сначала поверните подпорку для потолка против часовой стрелки. Как только удерживающее усилие пропадет, нажмите кнопку фиксации, чтобы втянуть внутреннюю трубку

- Максимальная несущая способность телескопической распорной стойки = 350 кг при полном вылете верхнего рабочего сегмента
- Крайне стабильная конструкция с рассчитанными на тяжелые нагрузки стальными трубками и контактными поверхностями из ПВХ с защитой от соскальзывания (9 x 7 см)
- Управление одной рукой благодаря 2-компонентной пластиковой рукоятке с ручным механизмом
- Кнопка быстрого перемещения предназначена для быстрого втягивания и выдвигания телескопической штанги
- Удерживающая сила регулируется посредством поворота подпорки на рукоятке
- Применение на скосах благодаря плавно поворачиваемым контактными поверхностям под углом от  $-45^\circ$  до  $+45^\circ$
- STE250, STE300, STE370: Сертифицировано GS по качеству и безопасности

**Новинка**

Подпорка для потолка и монтажа STE с насосной рукояткой

Артикул	Регулировка по длине	Предел нагрузки		кг	шт	V3
		мин. длина выдвижения	макс. длина выдвижения			
	мм	кг	кг			
STE90	575-910	350	350	1,80	2	
STE250	1450-2500	350	160	3,30	2	
STE300	1700-3000	350	110	3,80	2	
STE370	2070-3700	350	65	4,50	2	

\*STE90 в настоящее время не сертифицирован GS

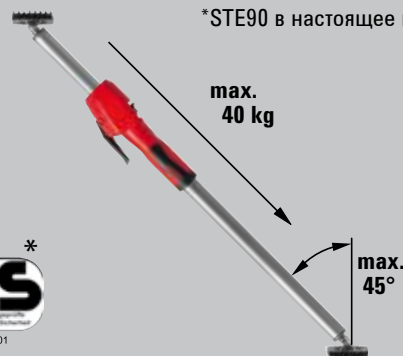

NO. Z1A 111445 0001

**YouTube** ▶



### Надежность установки

Нагруженная подпорка с защитой от соскальзывания гарантирует надёжную установку даже на критичной поверхности благодаря:

- благодаря специальным стальным трубам, способным выдержать до 150 кг – при минимальной длине выдвижения
- благодаря дополнительному стопору на кнопке разблокировки
- благодаря прорезиненным контактным поверхностям из ПВХ сверху и снизу

1.500 N  
150 kg  
330 lbs



### Простота использования

Подпорку можно быстро подготовить к работе:

- фиксация в два этапа: предварительная установка с помощью выдвижной и быстро фиксируемой внутренней трубки, окончательная фиксация — вращением подпорки с хватом за цилиндрический участок с покрытием из пеноматериала

### Подпорка для потолка и монтажа ST

Артикул	Регулировка по длине	Предел нагрузки				V3
		мин. длина выдвижения	макс. длина выдвижения			
	мм	кг	кг	кг	шт	
ST125	750-1250	150	60	1,41	10	
ST250	1450-2500	150	60	2,06	10	
ST290	1600-2900	150	50	2,24	10	

[YouTube ▶](#)

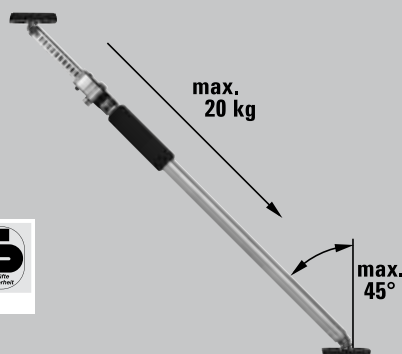

- Максимальная несущая способность телескопической распорной стойки = 150 кг при полном вылете верхнего рабочего сегмента
- Стабильная конструкция со специальными стальными трубками и контактными опорами из ПВХ с защитой от соскальзывания (8,5 x 6,5 см)
- Применение на наклонных поверхностях благодаря регулируемым опорам с плавным поворотом на угол от -45 до +45°
- Простота и надежность использования благодаря выдвижной и фиксируемой внутренней трубке, а также вращаемой внешней трубке с цилиндрической накладкой из пеноматериала
- Сертифицировано GS по качеству и безопасности

## Подпорка для потолка и монтажа STE

# Инновационные принадлежности для разнообразных вариантов применения



- Кронштейн с 1/4" резьбовым адаптером для фиксации вспомогательных средств, таких как например: лазерный нивелир, камера, рабочая лампа, и.т.д.
- Крепится без применения инструментов на несущих профилях круглого (0-45 мм) и квадратного (0-55 мм) сечения, таких, как телескопические распорки, лестницы и другие опоры
- Две степени свободы посредством регулирования шарнира в двух плоскостях: 360° относительно точки фиксации и 180° на резьбовом адаптере



### Универсальный кронштейн-держатель STE-LH

Артикул	Длина	Ширина	Высота	⚖	📦	V3
	мм	мм	мм	кг	шт	
STE-LH	200	140	60	0,25	8	



[YouTube ▶](#)

- Легкий алюминиевый профиль с нескользящей прокладкой изготовленной из губчатой резины
- Для увеличения опорной поверхности для телескопических распорок производства BESSEY – STE и ST (применяя запасную колодку 3101952)
- Применение на скосах благодаря плавно поворачиваемым контактными поверхностям под углом от -45° до +45°
- Надёжное крепление на колодке при помощи звездообразной рукоятки с винтом



### Опора STE-SP35

Артикул	Длина	Ширина	Высота	⚖	📦	V3
	мм	мм	мм	кг	шт	
STE-SP35	355	80	22	0,60	20	

[YouTube ▶](#)



### Запасная колодка

Артикул	подходит для	Длина	Ш.	В.	⚖	📦	V3
		мм	мм	мм	кг	шт	
3101952	ST, STE	90	70	10	0,15	100	

Новинка



### Потолочный штатив STE-DS

Артикул	подходит для			
		кг	шт	V3
STE-DS	ST, STE	0,42	20	



YouTube ►

- Принадлежность для потолочных опор с телескопической внутренней трубой с внешним диаметром 25 и 28 мм
- Для увеличения опорной поверхности
- Равномерное распределение сил благодаря трехлепестковым опорным поверхностям
- Быстрый монтаж без инструментов
- Безопасная эксплуатация из-за более устойчивого контакта наконечника с опорной поверхностью
- В картонной упаковке для лёгкого размещения на торговых стендах в магазинах самообслуживания

Новинка



### Строительный штатив STE-BS

Артикул	подходит для			
		кг	шт	V3
STE-BS	ST, STE	1,66	10	



YouTube ►

- Принадлежность для потолочных опор с трубой внешнего диаметра 29 и 32 мм
- Гарантирует устойчивое положение, так как сила зажатой потолочной опоры направлена точно вниз
- Потолочные опоры можно также свободно размещать в помещении без верхнего зажима и, следовательно, использовать на открытом воздухе
- Быстрый монтаж без инструментов
- Легкая и устойчивая конструкция благодаря алюминиевым профилям и стеклопластику
- В картонной упаковке для лёгкого размещения на торговых стендах в магазинах самообслуживания

Новинка



### Универсальная сумка для потолочных опор STE-BAG

Артикул	подходит для			
		кг	шт	V3
STE-BAG	STE300, STE370, ST290	0,92	1	



YouTube ►

- Для удобной транспортировки и надежного хранения двух потолочных и монтажных опор BESSEY (STE300, STE370 и ST290), а также принадлежностей
- Удобна в использовании благодаря плечевому ремню с мягкой подкладкой и регулировке длины сумки с учетом расположенных в ней потолочных опор
- Практичное исполнение — длинная молния и четыре внешних кармана с дополнительным местом для хранения
- Из прочного материала

## Переменный высокоэффективные струбцины

# Новые возможности зажима деталей больших размеров



### Надежно

- за счет высокого зажимного усилия до 6500 Н у SLV и до 9000 Н у GSV
- за счет зажима по центру заготовки предотвращается перекос



### Долговечно

- за счет жароустойчивой опорной пластины с наклоном до 35° – а у GSV еще и с вкладкой из спеченой порошковой стали с масляной пропиткой для достижения отличного скольжения и аварийного хода
- за счет винт улучшенного качества

### Универсально

Помимо классического зажима струбцина может быть использована для распора.

Ее можно перемещать внутри заготовки/детали и оснащать другими подвижными скобами.

- за счет концевых предохранителей с обеих сторон, которые снимаются без дополнительного инструмента

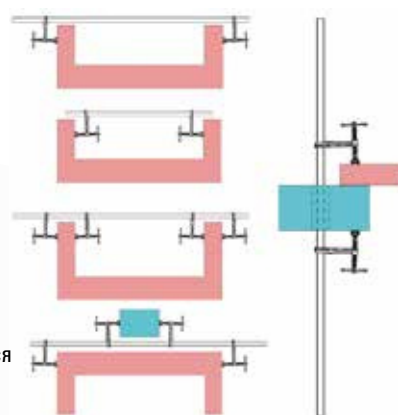

YouTube ▶



- Зажимное усилие до 6500 Н (SLV) или 9000 Н (GSV)
- Расположение по центру заготовки предотвращает опрокидывание
- Специальная жароустойчивая опорная пластина с наклоном до 35° – у GSV с вкладкой из спеченой порошковой стали
- Струбцину можно вставить через отверстие в заготовке/детали
- Разные возможности применения благодаря сменным подвижным скобам в разных исполнениях (см. принадлежности)



Набор высокоэффективных струбцин, подстраивающихся под разнообразные формы в сборе SLV/GSV

Артикул	< a >	< b >	< e >	< x >	⚖	📦	V2
	мм	мм	мм	мм			
<b>Набор высокоэффективных струбцин SLV</b>							
SLV100M	1000	120	340-1250	27 x 13	4,71	1	
SLV150M	1500	120	340-1750	27 x 13	5,90	1	
SLV200M	2000	120	340-2250	27 x 13	6,50	1	
<b>Набор высокоэффективных струбцин GSV</b>							
GSV300M	3000	140	400-3340	30 x 15	12,98	1	

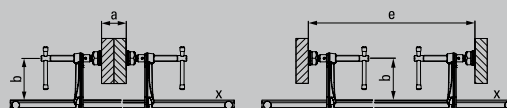





**4 комплекта струбцин  
+ 4 штанги  
+ 6 подвижных скоб  
= „X” возможностей**

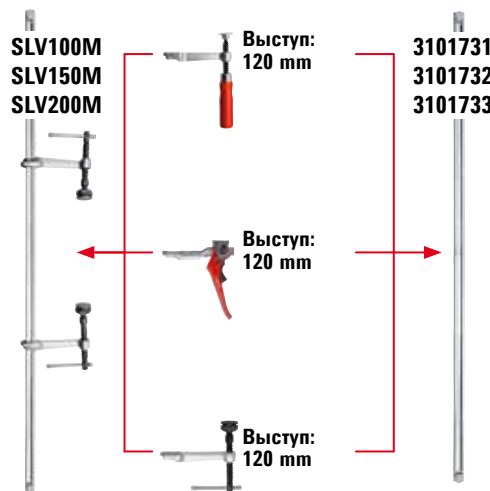

### Направляющая типоразмера SLV/GSV



Артикул	< a > мм	< x > мм	кг	шт	V2
<b>Направляющая типоразмера SLV</b>					
3101731	1000	27 x 13	2,85	1	
3101732	1500	27 x 13	4,05	1	
3101733	2000	27 x 13	5,25	1	
<b>Направляющая типоразмера GSV</b>					
3101612	3000	30 x 15	10,40	1	

- Профиль 27 x 13 мм (SLV) или 30 x 15 мм (GSV) холодного волочения, оцинкованный
- Концевые предохранители с обеих сторон снимаются для быстрого переоборудования без использования дополнительного инструмента
- Подходит для всех подвижных скоб в сборе типоразмера SLV или GSV



### Подвижные скобы в сборе для типоразмера SLV

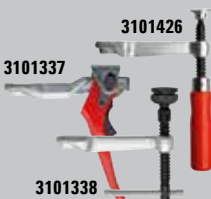

Артикул	Исполнение	< b >	< x >	кг	шт	V3
		мм	мм			
3101426	Деревянная рукоятка	120	27 x 13	0,73	1	
3101337	Рычажная рукоятка	120	27 x 13	1,10	1	
3101338	T-образная ручка со специальной опорной пластиной	120	27 x 13	0,82	1	

- Три варианта/исполнения рукоятки
- Подходит для штанг типоразмера SLV



### Подвижные скобы в сборе для типоразмера GSV



Артикул	Исполнение	< b >	< x >	кг	шт	V3
		мм	мм			
3101329	T-образная ручка со специальной опорной пластиной	120	30 x 15	1,13	1	
3101330	T-образная ручка со специальной опорной пластиной и вкладкой из	140	30 x 15	1,23	1	
3101331	спеченной порошковой стали	200	30 x 15	1,40	1	

- Рукоятка одного варианта/исполнения с вылетом трех размеров
- Подходит для штанг типоразмера GSV

## Струбцины для стропил

# Для зажима стропил и балок



### Основные преимущества:

- 1 Забиваемый наконечник**  
Сначала в стропила забивается наконечник. После этого струбцину нужно быстро сомкнуть, чтобы сразу же обеспечить сильный зажим.
- 2 Широкая ударная поверхность**  
Широкая ударная поверхность упрощает вбивание струбцины.
- 3 Специальная подвижная опорная пластина**  
В модели SPZ 80 К специальная подвижная опорная пластина обеспечивает качественный зажим даже косых деталей. Она наклоняется на угол до 35°.
- 4 Стабильный шестигранник**  
В струбцине SPZ 80 К стабильный шестигранник предназначен для контролируемого зажима с помощью динамометрического ключа.

- Зажимное усилие до 12000 Н
- Для деревянных конструкций и крыш
- SPZ 80 К с шестигранником 17 мм и долгий срок службы благодаря наличию специальной прижимной огнеупорной пластины со вставкой из металлокерамики, наклоняемой под углом до 35°

- Долгий срок службы благодаря наличию специальной прижимной огнеупорной пластины со вставкой из металлокерамики, наклоняемой под углом до 35°

#### Различные конструкции:

- Стандартная конструкция с гладкой поверхностью
- С рифлёной поверхностью для надёжной фиксации на загрязнённых деталях
- С V-образным пазом для фиксации круглых, овальных и граненых деталей

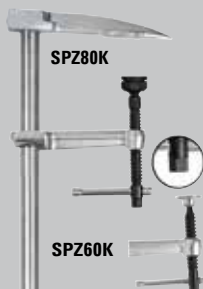

### Струбцины для стропил SPZ

Артикул	Ширина зажима	Выступ	Рейка	⚖️	📦	V2
	мм	мм	мм	кг	шт	
SPZ60K	600	120	27 x 13	2,90	5	
SPZ80K	800	140	30 x 15	5,00	2	



### Специальная опорная пластина

Артикул	Исполнение	подходит для	V3
3100736	Стандарт	SLV, GSV, SPZ80K	
3101192	рифлёная		
3101193	призма		
3101219**	Круглая опора с заостренными	SLV, GSV, SPZ80K	

\*\* Фиксация без проскальзывания с помощью круглой опоры с заостренными краями  
Поставляется до тех пор, пока есть в наличии

Струбцины для склейки щитов

## Клеить накрепко



Просто лучше.



### Зажим для дверей

Артикул	Ширина зажима мм	Размеры губок ш х в мм	кг	шт	V3
<b>с Т-образным профилем 40 x 40 x 5 мм</b>					
TB100	1000	66 x 43	5,07	1	
TB120	1200	66 x 43	5,54	1	
TB150	1500	66 x 43	6,03	1	
TB210	2100	66 x 43	7,87	1	
TB250	2500	66 x 43	9,43	1	
<b>легкий, с I-образным профилем 37 x 11 x 4,5 мм</b>					
TL60	600	48 x 53	3,80	2	
TL90	900	48 x 53	4,30	2	
TL120	1200	48 x 53	5,00	2	
TL180	1800	48 x 53	6,30	2	

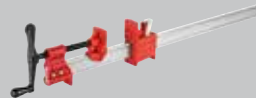

### TB:

- Зажимное усилие до 14000 Н
- С подвешенным фиксирующим болтом
- Т-образная ручка
- Стабильно, благодаря Т-образному профилю

### TL:

- Зажимное усилие до 9900 Н
- Легко регулируемые зажимные пластины
- кривошипная рукоятка
- I-образный профиль придает устойчивость



### Струбцина для труб ВРС

Артикул	для труб Ø		Выступ мм	кг	шт	V3
	мм	"				
ВРС-Н12	21,3	1/2	40	0,88	4	
ВРС-Н34	26,9	3/4	42	1,30	4	



- Подходит для стальных труб DN 20 / R 3/4", а также DN 15 / R 1/2"
- Внешний диаметр 26,9 мм и 21,3 мм
- Ширина раствора подбирается по необходимости
- С подставкой

# Зажимные и режущие инструменты – профессионалам от профессионалов!



Просто лучше.

Когда дело доходит до инновационных решений для фиксации заготовок и резки металла, BESSEY – верный выбор! Независимо от того, требуются ли классические зажимы, традиционные ножницы для резки металла или специальный инструмент для особых работ, BESSEY всегда предложит идеальное решение для каждого мастера по дерево- и металлообработке, для оптимальной поддержки его в работе.

BESSEY



Полная информация  
о всех инструментах  
BESSEY на  
<https://www.bessey.de/ru-ru>



Высокоэффективные  
струбцины



Цанговые зажимы

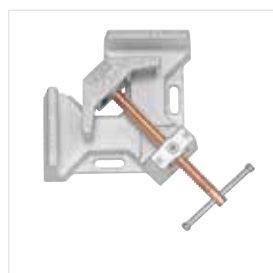

Металлический угловой  
зажим

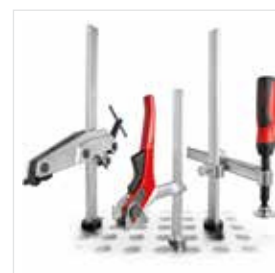

Зажимные элементы  
для сварочных столов

## Режущие инструменты



Ручные ножницы для  
резки листового металла

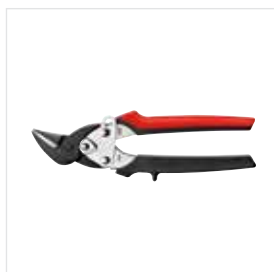

Идеальные ножницы,  
маленькие и маневренные  
D15A

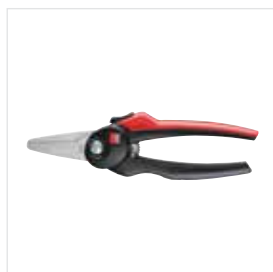

Комбинированные  
ножницы

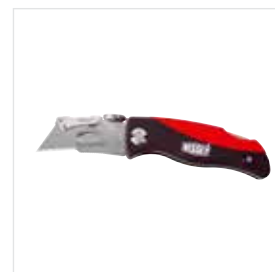

Резак – Multitool и Нож



BESSEY Tool GmbH & Co. KG ■ Mühlwiesenstraße 40  
74321 Bietigheim-Bissingen, Germany  
Fon +49 7142 401-0 ■ Fax +49 7142 401-452  
E-Mail: [tool-info@bessey.de](mailto:tool-info@bessey.de)

Ваш продавец:

pr-bessey-holzprodukte\_11/2023  
Мы не несем ответственность за опечатки!

Все информации на  
[www.bessey.de](http://www.bessey.de)

